



I Anwendung

Das INNOVA M-Ventil ist ein pneumatisches Absperrventil für hygienische Anwendungen.

The valve is designed for the direction of product flow from the upper to the lower body.

To avoid the effect of water hammer, the valve closes against the flow.

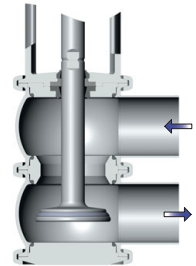

I Design und Eigenschaften

Die Dichtung mit spezifischem Profil garantiert Zuverlässigkeit unter widrigen Arbeitsbedingungen.

Das hygienische Design der Dichtung gewährleistet eine optimale Reinigung.

Einfachwirkender pneumatischer Antrieb.

Normal geschlossenes Ventil (NC).

Das Ventil kann durch einfaches Umkehren der Position des Stellglieds auf normal geöffnet (NO) umgestellt werden.

Einfache Montage/Demontage von Innenteilen durch Lösen eines Klemmverschlusses.

Die offene Laterne ermöglicht die visuelle Inspektion der Wellenabdichtung.

360° verstellbarer Körper.

I Technische Daten

Materialien:

Produktberührte Teile	AISI 316L (1.4404)
Andere Edelstahlteile	AISI 304 (1.4301)
Dichtung	EPDM nach FDA 177.2600

Oberflächenbeschaffenheit:

Intern	Hochglanzpolitur Ra ≤ 0,8 µm
Extern	Matt

Lieferbare Größen:

DIN 11850	DN 25 - DN 100
ASME BPE	OD 1" - OD 4"

Verbindungen:

Schweißnaht

Betriebsgrenzen:

Temperaturbereich (EPDM)	-10 °C bis +121 °C	14 °F bis 250 °F
SIP-Temperatur, max. 30 min	+140 °C	284 °F
Max. Betriebsdruck	10 bar	145 PSI
Min. Betriebsdruck	Vakuum	Vakuum
Druckluftdruck	6-8 bar	87-116 PSI
Luftanschlüsse	G 1/8 (BSP)	G 1/8 (BSP)

I Optionen

Doppeltwirkendes pneumatisches Stellglied.

Dichtungen: FPM, HNBR.

Andere Verbindungsarten.

Steuereinheit: C-TOP und C-TOP+.

Externe Positionssensoren.

Oberflächenbeschaffenheit: Ra ≤ 0,5 µm.



I Gehäusekombinationen

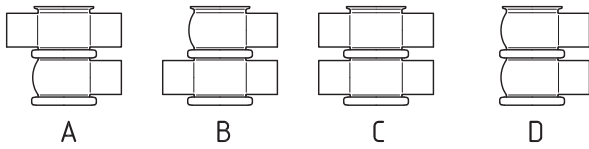

I Dimensionen

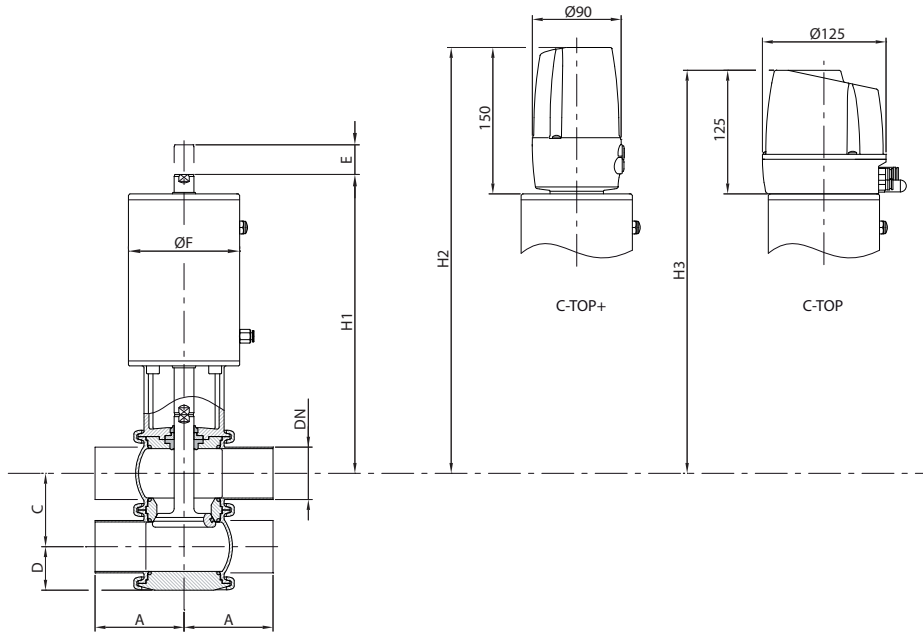

	DN	Rohr ϕ	A	C	D	ϕ F	E	H ₁	H ₂	H ₃	kg
DIN	25	29 x 1,5	50	50	32	87	11	228	367	342	5,7
	40	41 x 1,5	85	62	38	87	21	238	377	352	7,0
	50	53 x 1,5	90	74	44	112	28	300	433	408	11
	65	70 x 2,0	110	92	53	143	31	346	485	460	20
	80	85 x 2,0	125	107	60	143	29	353	492	467	22
	100	104 x 2,0	150	127	70	216	31	381	516	491	39
OD	1"	25,4 x 1,65	50	46	30	87	15	226	369	344	5,7
	1½"	38,1 x 1,65	85	59	36	87	24	237	379	354	7,0
	2"	50,8 x 1,65	90	72	43	112	31	399	434	409	11
	2½"	63,5 x 1,65	110	86	50	143	37	343	488	463	20
	3"	76,2 x 1,65	125	99	56	143	37	349	496	471	22
	4"	101,6 x 2,11	150	124	69	216	33	379	517	492	39

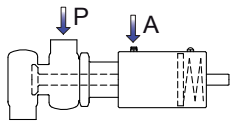
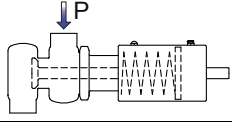
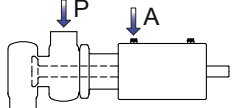

Maximaler Druck in bar / PSI ohne Leckage am Ventilsitz.

Kombination aus Antrieb und Ventilgehäuse und Druckrichtung	Luftdruck [bar] / [PSI]	Steckerposition	OD 1" DN 25	OD 1½" DN 40	OD 2" DN 50	OD 2½" DN 65	OD 3" DN 80	OD 4" DN 100
			[bar] / [PSI]					
	6 / 87	NO	10 / 145	7,4 / 107	4,5 / 65	5,6 / 81	4,7 / 68	10 / 145
	-	NC	10 / 145	6 / 87	6,1 / 89	6,3 / 91	5,3 / 77	5,6 / 81
	6 / 87	A/A	10 / 145	10 / 145	10 / 145	10 / 145	10 / 145	10 / 145

Maximaler Druck in bar / PSI, gegen den sich das Ventil öffnen kann.

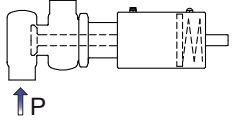
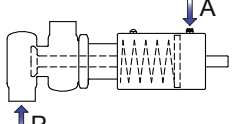
Kombination aus Antrieb und Ventilgehäuse und Druckrichtung	Luftdruck [bar] / [PSI]	Steckerposition	OD 1" DN 25	OD 1½" DN 40	OD 2" DN 50	OD 2½" DN 65	OD 3" DN 80	OD 4" DN 100
			[bar] / [PSI]					
	-	NO	10 / 145	7,9 / 115	10 / 145	9 / 131	7,6 / 110	7,7 / 111
	6 / 87	NC	10 / 145	9,1 / 132	9,7 / 141	8,4 / 121	7 / 102	10 / 145

A = Luft
 P = Produktdruck
 NC = Normally closed
 NO = Normally open
 A/A = Double acting

Hinweis: Werte für Standardantriebe.
 Für andere Drücke können größere Stellglieder montiert werden.



FT-INNOVA-M.3.DE_0719